



# SAX task

La famiglia Sax è composta da Sax 8, Sax Rete e Sax Air e Sax 24 (vedi catalogo a parte). Il legame tra Sax 24 e Sax 8 è evidente, così come lo è tra Sax Rete e Sax Air. Tutte e quattro le serie hanno diversi componenti in comune. Con l'avvento di Sax 8, Sax Rete e Sax Air, è stato introdotto il nuovo meccanismo Synchro autoregolante PSY6 (regolazione della tensione automatica), che semplifica l'uso del meccanismo nella sedia da lavoro. Sax 8 ha sedile e schienale e poggiatesta con fronte imbottito e tappezzato e retro carenato in plastica di colore nero. Sax Rete ha lo schienale in rete (4 colori), mentre il resto è identico a Sax 8; Sax Air invece, è una variante di Sax Rete. Il telo in rete, che fa da supporto, viene rivestito con morbido Dacron, poi cucito assieme al rivestimento (sia fronte che retro), formando così una membrana forte e nel contempo aerea e leggera.

The Sax family consists of Sax 8, Sax Rete plus Sax Air and Sax 24 (see catalogue apart). The connection between Sax 24 and Sax 8 is evident, as is the one between Sax Rete and Sax Air. All four of them have a number of components in common. The new, self-adjusting PSY6 Synchro mechanism (automatic tension adjustment) was introduced with the launch of Sax 8, Sax Rete and Sax Air, making it more simple to use the chair. The Sax 8 features padded, upholstered backrest, seat and headrest with black, plastic outer shell and seat pan. Except for its mesh backrest (4 colours), Sax Rete is identical to Sax 8. The backrest of Sax Air - a variant of Sax Rete - is covered by a mesh fabric coupled with a highly resistant, light and airy coating, available in all standard coverings.

La famille Sax est composée de Sax 8, Sax Rete, Sax Air et Sax 24 (voir catalogue spécifique). Le lien entre Sax 24 et Sax 8 est évident, comme il l'est entre Sax Rete et Sax Air. Les quatre séries ont plusieurs éléments en commun. Lorsque Sax 8, Sax Rete et Sax Air ont été créées, on a introduit le nouveau mécanisme Synchro auto-réglable PSY6 (réglage de la tension automatique), ce qui simplifie l'emploi de la chaise. Sax 8 a l'assise, le dossier et la tête tapissés, avec à l'arrière un carter en plastique noir. Sax Rete a le dossier en résille (4 couleurs); le reste est identique à Sax 8. Sax Air, qui est une variante de Sax Rete, a le dossier revêtu d'une toile de résille assemblée à un revêtement très résistant tout en étant très léger, disponible dans toutes les couleurs du catalogue.

Die Sax-Produktfamilie besteht aus Sax 8, Sax Rete, Sax Air und Sax 24 (siehe Extra-Katalog). Die Verbindung zwischen Sax 24 und Sax 8 ist ebenso offensichtlich wie die zwischen Sax Rete und Sax Air. Alle vier Baureihen haben verschiedene Komponenten gemeinsam. Zusammen mit Sax 8, Sax Rete und Sax Air wurde auch die neue Synchronmechanik PSY6 mit automatischer Gegenkrafteinstellung eingeführt, was den Stuhl besonders benutzerfreundlich macht. Sitz, Rückenlehne und Kopfstütze von Sax 8 sind vorne gepolstert und bezogen und hinten mit schwarzer Kunststoffschale abgedeckt. Sax Rete hat eine Rückenlehne mit Netzbespannung (4 Farben), während die restliche Ausführung der von Sax 8 entspricht. Die Rückenlehne von Sax Air, einer Variante von Sax Rete, besitzt einen mit Netzstoff kaschierten Bezug, der äußerst strapazierfähig und doch luftig und leicht ist; erhältlich mit allen Bezügen nach Stoff-Mustermappe.



SAX RETE



SAX AIR



SAX 8

# SAXRETE task



Mod. SA-045 op. 14BH op. SA-200



Mod. SA-056 op. 14BH op. SA-200



Mod. SA-051 op. A21-70



Mod. SA-072





Mod. SA-006 op. 14BH op. SA-200

**SAXAIR** task



Mod. SA-006 op. 14BH op. SA-200



Mod. SA-012 op. 13BH



Mod. SA-011



Mod. SA-032 op. SA-201

**SAX8** task



Mod. SA-085 op. 14BH



Mod. SA-085 op. 14BH



Mod. SA-091



Mod. SA-093 op. 13BH





# SAXmechanisms



## PSY6.

Meccanismo Synchro auto-regolante PSY6 automatico (non c'è manopola per la regolazione della tensione). Blocco in 5 posizioni. Completamente realizzato in Nylon e acciaio (100% riciclabile).

Self-adjusting tension, PSY6 automatic Synchro mechanism (there is no knob to adjust tension). Can be locked in 5 positions. All made from Nylon and steel (100% recyclable).

Mécanisme synchrone auto-réglable PSY6 automatique (il n'y a pas de manette pour le réglage de la tension). Blocage en 5 positions. Entièrement réalisé en Nylon et acier (100% recyclable).

Synchronmechanik PSY6 mit automatischer Gegenkrafteinstellung (kein Drehknopf für die Federkraftverstellung). In 5 Positionen arretierbar. Vollständig aus Nylon und Stahl gefertigt (100% recyclingfähig).

1. Pulsante di attivazione/bloccaggio del meccanismo (5 blocchi).  
On/Off button for mechanism (5 locking positions).  
Bouton de commande/blocage du mécanisme (5 blocages).  
Hebel für die Aktivierung des Synchronmechanismus  
(in 5 Positionen feststellbar).
2. Leva per la regolazione in altezza del sedile, da 40 cm a 52 cm.  
Seat height adjustment lever, from 40 cm to 52 cm.  
Lever pour le réglage en hauteur de l'assise, de 40 cm à 52 cm.  
Hebel für die Sitz-Höhenverstellung, von 40 cm bis 52 cm.
3. Leva di attivazione/bloccaggio della traslazione anteriore del sedile.  
On/Off lever for moving the seat forward.  
Lever de mise en service/blocage de déplacement vers l'avant de l'assise.  
Hebel für die Aktivierung der Sitztiefenverstellung.



**PSY6-SY24**

Conforme al D.LGS 81/08 UNI EN 1335 1-2-3 in classe A  
 Conforms the UNI EN 1335 1-2-3 standards A class  
 Conforme aux normes UNI EN 1335 1-2-3 classe A  
 Entsprechend der Richtlinien UNI EN 1335 1-2-3; Klasse A

**SY24.**

Meccanismo Synchro SY24 - avente leva per la regolazione rapida della forza della tensione (da 40 Kg a 120 Kg). Ricerca automatica della posizione utile di blocco (4 posizioni), con dispositivo antishock. Meccanismo realizzato in Nylon e acciaio (100% riciclabile).

SY24 Synchro mechanism - with quick-release tilt tension adjustment lever (from 40 Kg to 120 Kg.). Automatic position lock (4 positions), with anti-shock function. Mechanism made from nylon and steel (100% recyclable).

Mécanisme synchrone SY24 - avec manette pour le réglage rapide de la force de la tension (de 40 Kg à 120 Kg). Recherche automatique de la position utile de blocage (4 positions), avec anti-retour de sécurité. Mécanisme réalisé en Nylon et acier (100% recyclable).

Synchronmechanik SY24 - mit Federkraftschnellverstellung per Hebel (von 40 kg bis 120 kg). Automatische Einrastungshilfe in der gewünschten Position (4 Positionen), mit Sicherung gegen ungewollte Betätigung. Mechanik aus Nylon und Stahl (100% recyclingfähig).

- 1.** Leva per la regolazione in altezza del sedile, da 40 cm a 52 cm.  
 Seat height adjustment lever, from 40 cm to 52 cm.  
 Levier pour le réglage en hauteur de l'assise, de 40 cm à 52 cm.  
 Hebel für die Sitz-Höhenverstellung, von 40 cm bis 52 cm.
- 2.** Manopola per attivazione del meccanismo Synchro (4 blocchi).  
 On/Off knob for Synchro mechanism (4 locking positions).  
 Poignée de commande du mécanisme Synchro (4 blocages).  
 Hebel für die Aktivierung des Synchronmechanismus  
 (in 4 Positionen feststellbar).
- 3.** Manopola per la regolazione della tensione di inclinazione dello schienale. Inclinazione schienale 20°.  
 knob tension adjustment lever to suit user's weight.  
 Backrest inclination 20°.  
 Poignée de réglage de la tension d'inclinaison du dossier.  
 Inclinaison de 20°.  
 Hebel für die Einstellung der federunterstützten Rückenlehnenneigung. Neigung der Rückenlehne 20°.
- 4.** Leva per la regolazione dell'inclinazione del sedile (0°, 2,5°, 5°).  
 Lever for the adjustment of the seat inclination (0°, 2,5°, 5° locking position).  
 Manette de réglage de l'inclinaison de l'assise (0°, 2,5°, 5° blocages).  
 Hebel zur Einstellung der Sitzneigung (0°, 2,5°, 5°).
- 5.** Leva di attivazione della traslazione anteriore del sedile con corsa di 60 mm.  
 Lever to move seat forward, with 60 mm stroke.  
 Bouton-pression de commande de la translation avant de l'assise avec course de 60 mm.  
 Hebel für die Aktivierung der Sitztiefenverstellung (60 mm).

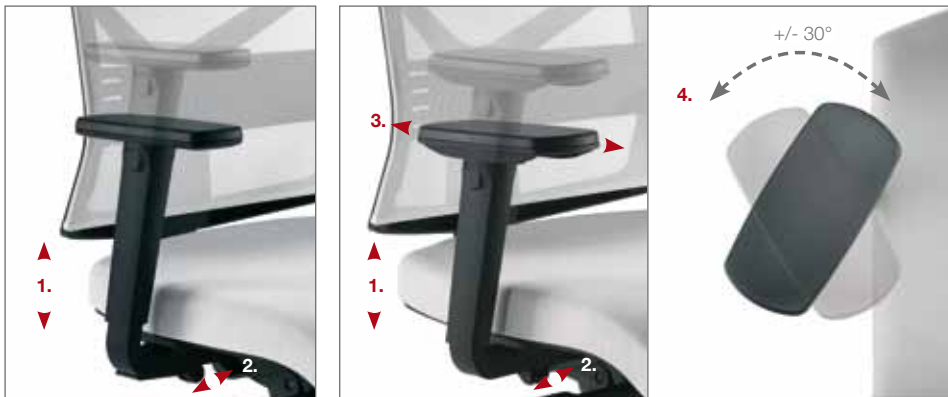

**13BH.**

Braccioli regolabili 2D  
con poggia braccia "soft touch"  
2D adjustable armrests  
with "soft touch" arm pads

Accoudoirs réglables 2D  
avec manchette "soft touch"

Verstellbare Armlehnen 2D mit  
"soft touch" Armlehnenauflagen

1. Regolazione in altezza mediante pulsante, bloccabile in ogni posizione.  
Adjustable height by button, lockable in any position.  
Réglage de la hauteur par un bouton poussoir blocable dans n'importe quelle position.  
Höhenverstellung per Druckknopf, in jeder Position arretierbar.
2. Regolazione della larghezza mediante leva, corsa 40 mm per lato.  
Width adjustment with lever stroke 40 mm each side.  
Réglage de la largeur avec le levier course de 40 mm en chaque côté.  
Breitenverstellung per Hebel, 40 mm auf jeder Seite.
3. Poggia braccia in Poliuretano regolabile in profondità.  
Black Polyurethane arm pad adjustable in depth.  
Repose bras en Polyuréthane réglage manuel en profondeur.  
PU-Armauflagen tiefenverstellbar.
4. Poggia braccia ruotabile sul proprio asse di +/- 30°, manualmente.  
Armrest rotatable on its axis by +/- 30°, manually.  
Repose bras rotatif sur son axe par +/- 30°, réglage manuel.  
Armauflagen von Hand um +/- 30° um die eigene Achse drehbar.

**14BH.**

Braccioli regolabili 4D  
con poggia braccia "soft touch"  
4D adjustable armrests  
with "soft touch" arm pads

Accoudoirs réglables 4D  
avec manchette "soft touch"

Verstellbare Armlehnen 4D mit  
"soft touch" Armlehnenauflagen

**Sax Rete | Sax Air.**

Supporto Lombare.  
Lumbar support.  
Appui lombaire.  
Lendenwirbelstütze.

Regolazione lombare S-ADH attivabile alzando o abbassando con le due mani (corsa 12 cm) la fascia lombare nella posizione desiderata.

S-ADH lumbar-support adjustment activated manually (with two hands) raising or lowering (12-cm range) the lumbar-support section into the desired position.

Réglage lombaire S-ADH activé en réglant en hauteur à deux mains (course 12 cm) l'appui lombaire dans la position désirée.

Lumbarverstellung S-ADH durch beidhändiges Anheben oder Absenken der Lendenwirbelstütze in die gewünschte Position (Verstellweg 12 cm).

**SAX** task**Sax Rete | Sax Air.**

Regolazione altezza schienale  
Backrest height adjustment  
Réglage en hauteur du dossier  
Höheneinstellung der Rückenlehne

Schienale regolabile 6,5 cm in altezza, con meccanismo comandato manualmente tramite sollevamento della leva posizionata sul retro dello schienale, bloccabile in ogni posizione.

Height-adjustable backrest to 6,5 cm, manually adjusted by lever positioned on the rear of the backrest, which can be locked in each position.

Dossier réglable de 6,5 cm en hauteur, avec mécanisme commandé manuellement en soulevant la manette placée à l'arrière du dossier, blocable en toute position.

6,5 cm höhenverstellbare Rückenlehne, die Mechanik wird manuell durch Anheben des Hebels auf der Rückseite betätigt, in jeder Position arretierbar.

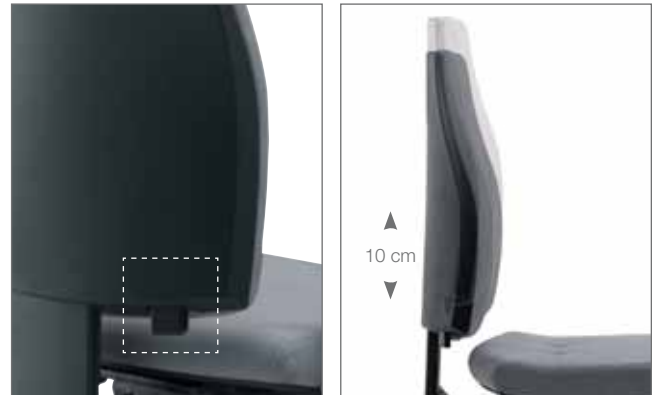
**Sax 8**

Regolazione altezza schienale  
Backrest height adjustment  
Réglage en hauteur du dossier  
Höheneinstellung der Rückenlehne

Schienale regolabile 10 cm in altezza (blocco in 10 posizioni), con meccanismo comandato manualmente tramite schiacciamento pulsante posto sul retro dello schienale (lato destro).

Height-adjustable backrest to 10 cm (locks in 10 positions), manually adjusted by lever positioned on the right rear of the backrest.

Dossier réglable de 10 cm en hauteur (blocage en 10 positions), avec mécanisme commandé manuellement en appuyant sur le bouton placé à l'arrière du dossier (côté droit).

10 cm höhenverstellbare Rückenlehne (in 10 Positionen arretierbar), die Mechanik wird manuell durch Drücken des Tasters auf der Rückseite (rechts) betätigt.

**Sax Rete | Sax Air | Sax 8.**

Poggiatesta regolabile in altezza 6,5 cm e inclinazione 42°, imbottito e tappezzato con carter di protezione in Polipropilene.  
Headrest adjustable in height 6,5 cm and inclination 42°, padded and upholstered with Polypropylene protection cover.

Tête réglable en hauteur 6,5 cm et en inclinaison 42°, rembourré et tapissé avec carénage en Polypropylène.

6,5 cm höhenverstellbare und um 42° neigbare Kopfstütze, gepolstert und mit Polypropylenschutzschale abgedeckt.

**Sax Rete | Sax Air.**

Gruccia porta-giacca da applicare all'origine (non disponibile per SAX 8).

Factory-mounted jacket hook (not available for SAX 8).

Cintre porte-veste à appliquer à l'origine (n'est pas disponible pour SAX 8).

Sakkobügel, werkseitig montiert (nicht erhältlich für SAX 8).

# SAX task

## SAX RETE

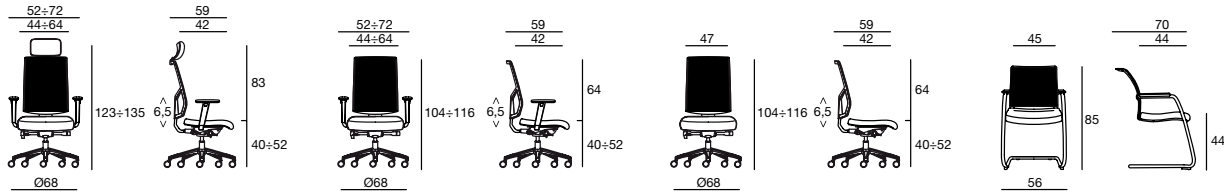

## SAX AIR

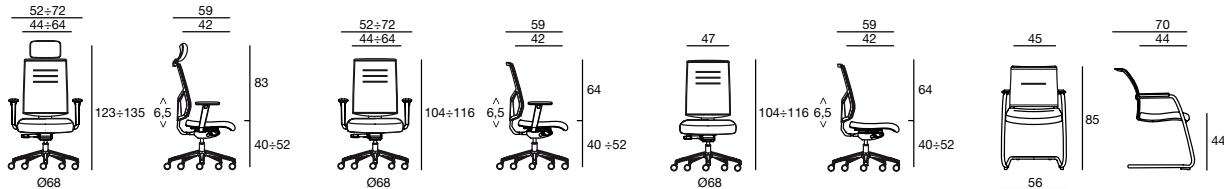

## SAX 8

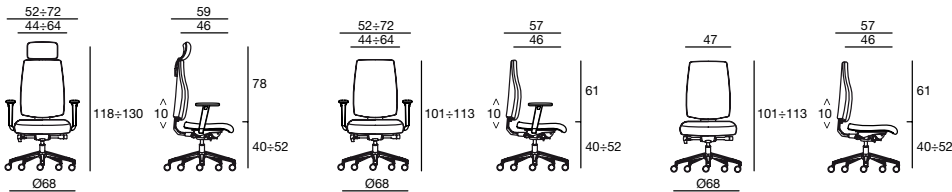

### Sax Rete | Sax Air | Sax 8.

Il sedile Sax (h 5 cm) ha una imbottitura ignifuga in CL1 (densità 40 kg/m<sup>3</sup>). È composto da due strati: uno superiore (h 2 cm) e uno inferiore (h 3 cm) che è microforato con fori da 6 mm, ciò permette alla gomma di adattarsi meglio alle sinuosità della postura e quindi conferire un ottimo confort alla seduta.

The Sax seat (h 5 cm) has Class 1 fire retardant padding (density of 40 kg/m<sup>3</sup>). It is formed of two layers: one upper (h 2 cm) and one lower (h 3 cm), which has micro-perforated, 6 mm holes so the foam can best adapt to the person's shape, therefore making the seat extremely comfortable.

Le siège Sax (h 5 cm) a un rembourrage ignifuge CL1 (densité 40 kg/m<sup>3</sup>). Il comprend deux couches: une couche supérieure (h 2 cm) et une couche inférieure (h 3 cm) microperforée avec trous de 6 mm, ce qui permet à la mousse de mieux s'adapter aux courbes de la posture et donc d'assurer un maximum de confort.

Das Modell Sax (h 5 cm) besitzt eine Polsterung der Feuerwiderstandsklasse 1 (Dichte 40 kg/m<sup>3</sup>). Bestehend aus zwei Schichten: einer oberen (h 2 cm) und einer unteren (h 3 cm), die 6 mm große Mikrolöcher aufweist, wodurch sich der Schaum optimal der Körperhaltung anpassen kann und dem Stuhl einen ausgezeichneten Sitzkomfort verleiht.

## RETI - DESIGN "S"

PES/PVC COMPOSITO

Martindale: 150.000 cicli/turns/cycles

RETE | MESH | RÉVILLE | NETZ

SAX RETE



**S 51**  
bianco | white | blanc | weiß

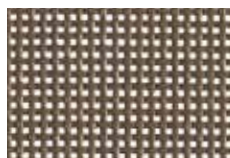

**S 15**  
argilla | clay | clay | sandplatz

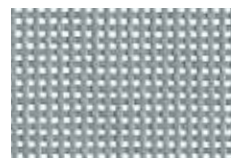

**S 82**  
grigio | gray | gris | grau

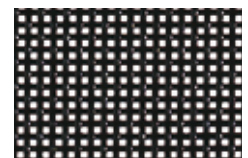

**S 10**  
nero | black | noir | schwarz



Mod. SA-072



Mod. SA-032 op. SA-201